

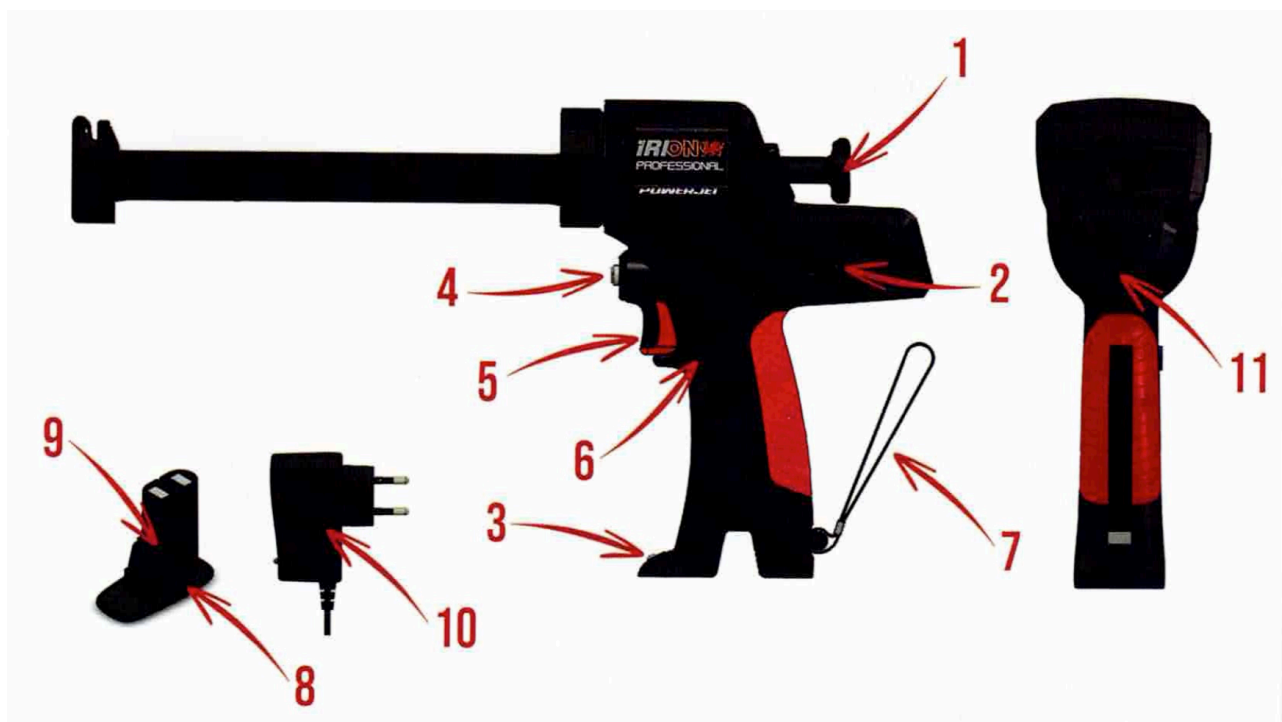

PREZENTAREA GENERALA A COMPONENTELOR



1	Tija de impingere cu maner	7	Bucla de siguranta
2	Orificii aerisire	8	Clema de siguranta a bateriei
3	Indicator de stare LED	9	Baterie Li-Ion
4	Buton eliberare tija de impingere	10	Incarcator
5	Declansator	11	Regulator viteza
6	Siguranta declansator		



LED DE STARE

indicatorul LED este situat la capatul inferior al manerul



ALB

Tija de impingere se misca inainte



ALB INTERMITENT

Tija de impingere se misca inapoi



VERDE INTERMITENT

Protectia la supratensiune este activa.Dispozitivul se va opri automat



ROSU

Baterie descarcata.Va rugam sa incarcati bateria.



ROSU INTERMITENT

Baterie foarte descarcata.Va rugam sa incarcati bateria imediat



ALBASTRU INTERMITENT

Protectie la suprasarcina.Dispozitivul se va inchide automat

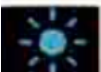

ALBASTRU

Protecta la supraincalzire este activa.Dispozitivul se va opri automat



SCHIMBAREA BATERIEI



Apasati siguranta si clemele din dreapta si stanga bateriei pentru a o scoate
Introduceti bateria incarcata impingand-o pana cand se fixeaza cu un click

DEBLOCATI SI RETRAGETI TIJA DE IMPINGERE

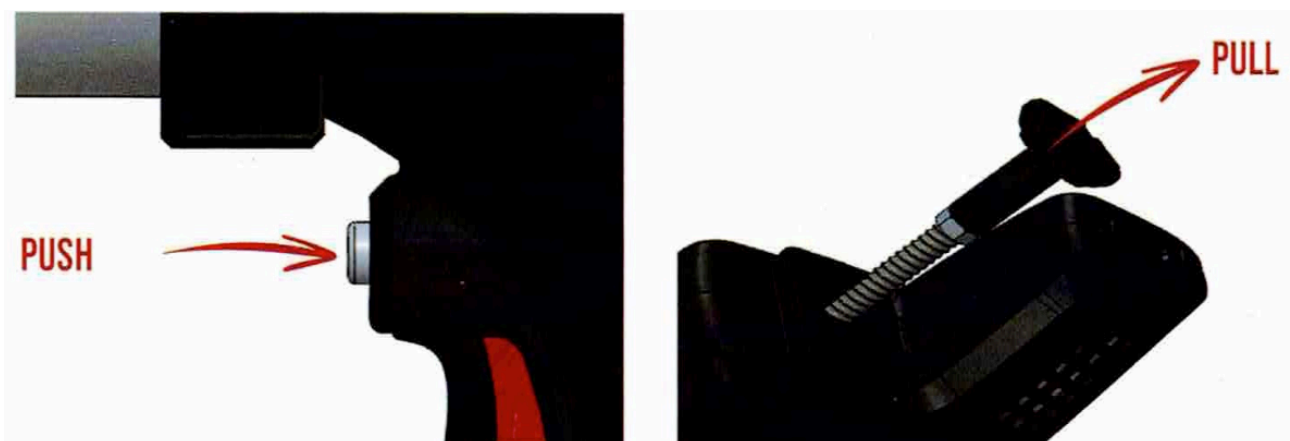

Apasati butonul de eliberare

Trageti inapoi tija de impingere in timp ce apasati butonul de eliberare



DEBLOCATI / BLOCATI DECLANSATORUL

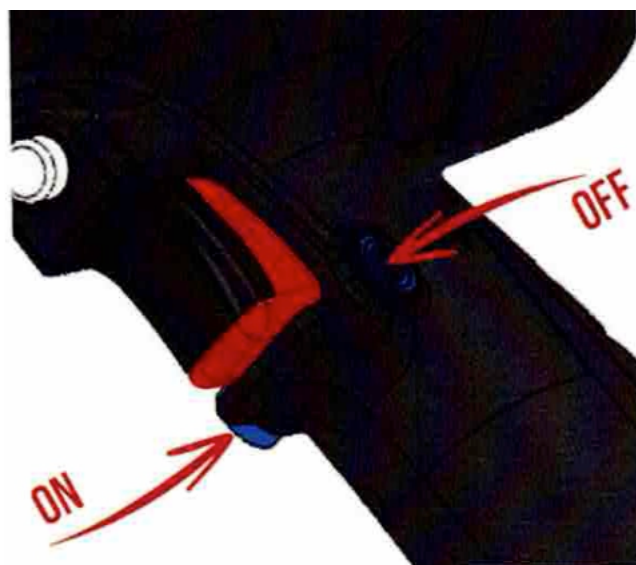

Înainte de a utiliza, deblocați declanșatorul apăsând blocarea declanșatorului de la oprit la pornit

După terminarea procesului de lucru, blocați declanșatorul apăsând de la pornit la oprit

REGLAREA VITEZEI DE APLICARE

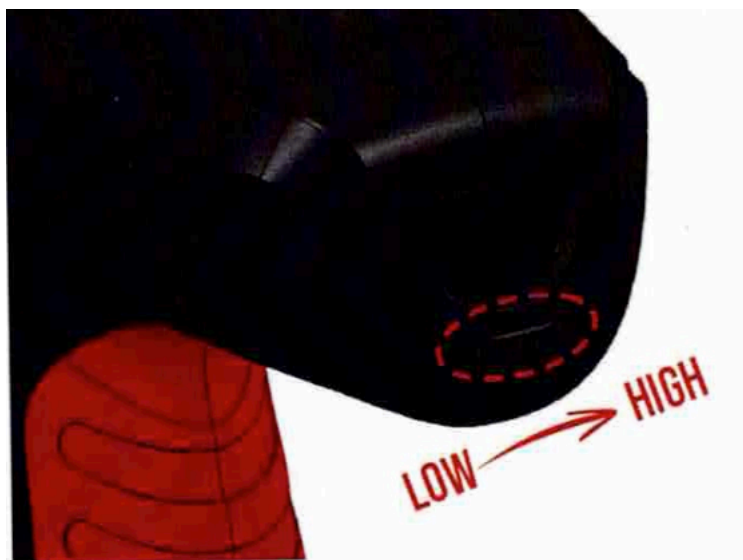

Rotiți regulatorul de viteză de la stânga (jos) la dreapta (mare) pentru viteza dorită

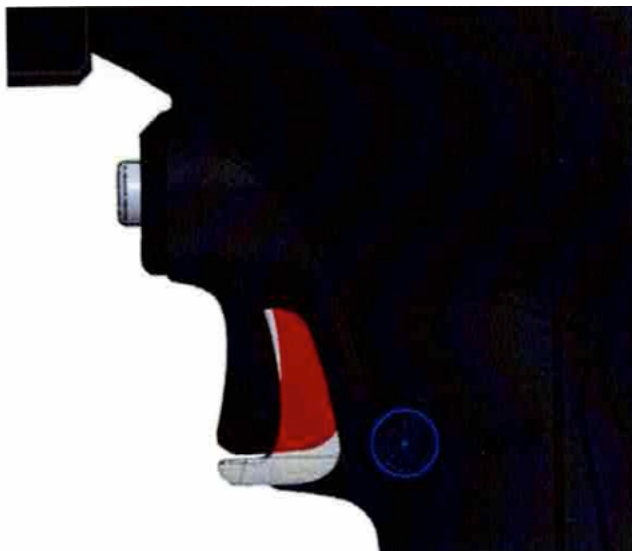

Viteza este controlată și de presiunea pe trăgaci
Volumul de aplicare depinde de material, temperatură și deschiderea duzei

INCARCAREA BATERIEI



Portul de încărcare din partea de jos
a bateriei

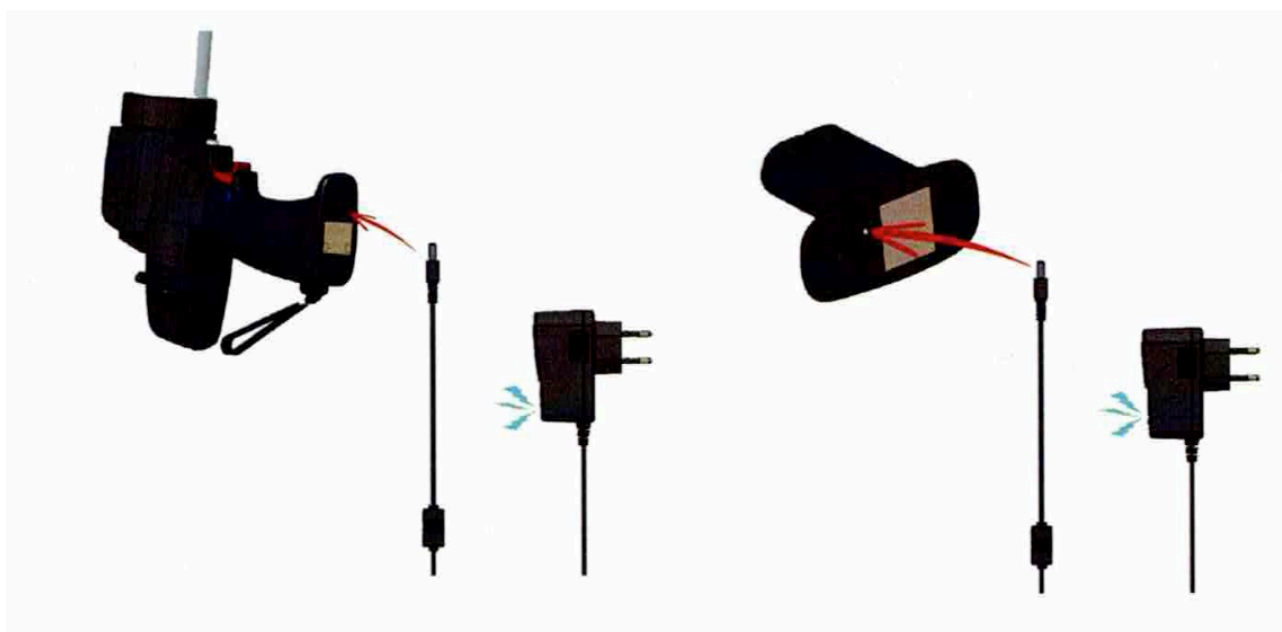

În timpul procesului de încărcare, indicatorul luminos de pe încărcător se aprinde roșu.

Conectați mufa de încărcare la baterie pentru a încărca bateria. Bateria poate fi încărcată și atunci când este instalată și scoasă .Procesul de încărcare durează aprox. 1-1,5 ore



INTRETINERE SI SERVICE



Dacă unealta nu funcționează cu o baterie complet încărcată, vă rugăm să curățați electrozii bateriei. Dacă tot nu funcționează corect, vă rugăm să contactați distribuitorul dumneavoastră.

După utilizare vă rugăm să curățați tija de împingere cu spray de îngrijire IRION Z2000
Evitați contactul cu apa. Curățați unealta cu un șervețel curat și uscat
Nicio substanță agresivă sau inflamabilă nu trebuie să se apropie de unealta
dumneavoastră

REPARATIA

Permiteti reparatia specialistilor calificati numai cu piese de schimb originale



INSTRUCIUNI GENERALE DE SIGURANTA

1.SIGURANTA MUNCII

Păstrați zona de lucru curată și bine iluminată
Nu lucrați cu unealta electrică în medii potențial explozive
Țineți copiii și alte persoane departe în timpul utilizării

2.SIGURANTA ELECTRICA

Ștecherul trebuie să se potrivească în priză. Ștecherul nu poate fi modificat structural. Nu utilizați adaptoare
Evitați contactul corpului cu suprafața împământată ca țevi, încălzitoare etc
Păstrați uneltele electrice departe de umiditate și ploaie
Nu folosiți greșit cablul de conectare pentru a transporta unealta etc
Țineți cablul de conectare departe de căldură, ulei și margini ascuțite
Dacă lucrați în aer liber, vă rugăm să utilizați numai cabluri prelungitoare care sunt aprobate

3.SIGURANTA PERSOANELOR

Fiti atent la împrejurimi și fii atent
Nu folosiți unelte când sunteți obosit sau sub influența drogurilor, alcoolului sau medicamentelor
Vă rugăm să purtați echipament individual de protecție și ochelari de protecție în orice moment
Asigurați-vă o poziție sigură și mențineți echilibrul uneori
Vă rugăm să respectați instrucțiunile de siguranță chiar și după utilizare repetată

4.FOLOSIREA SCULELOR ELECTRICE

Nu utilizați prea multa forta pentru scula electrica
Scoateți bateria înainte de a regla orice setare
Pastrati uneltele departe de copii
Nu folositi uneltele electrice inainte sa cititi instructiunile
Aveți grijă de unealta electrică și verificați întotdeauna dacă totul este corect în poziție înainte de utilizare
Păstrați suprafața uneltei întotdeauna curată și uscată pentru a evita orice situație periculoasă

5.MANIPULARE ȘI UTILIZARE ATENTĂ

Blocati declansatorul inainte de scoaterea bateriei
Folosiți numai încărcătoare și baterie originale
Țineți bateria departe de materiale metalice pentru a evita scurtcircuitul electric. Risc de incendiu
Dacă este utilizat incorect, lichidul se poate scurge din baterie. Evitați contactul cu ochii
În caz de contact accidental, clătiți cu apă curată și solicitați imediat asistență medicală
Depozitați bateriile într-un loc răcoros și uscat. Temperaturile de peste 50 de grade Celsius se vor supraîncălzi și vor deteriora bateria.